

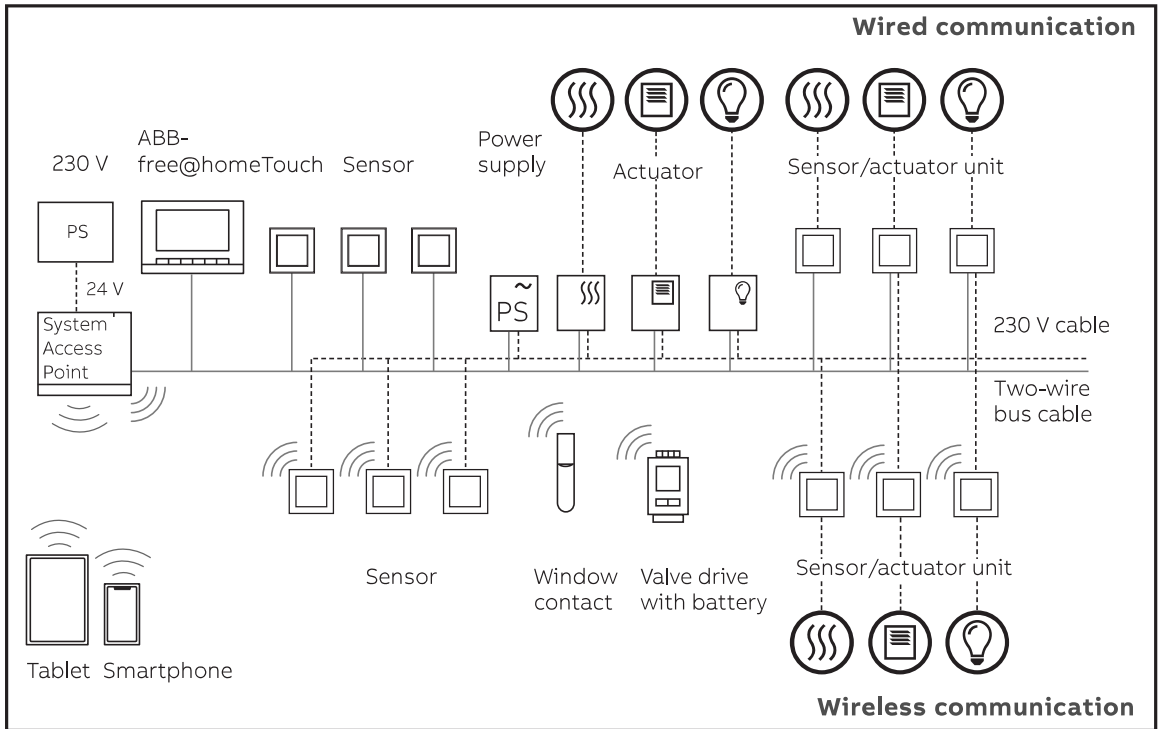

# ABB-free@home®

Quick Start Guide – TR, GR, SK, CZ

1. Ön koşullar  
 1. Προϋποθέσεις  
 1. Predpoklady  
 1. Předpoklady



 WLAN signal

 free@home signal

### **Vavien anahtar örneği**

Bir Vavien anahtar örneği ile sistemin nasıl işleme alınması gerektiği kısaca gösterilmiştir. Vavien anahtar için asgari gereksinimler için yukarıdaki grafiğe bakın. Bilgi: Cihazlar daha sonra uygulanan programlama için yüklenmiş, bağlanmış ve veri yolu gerilimi ile besleniyor olmalıdır!

### **Παράδειγμα διακόπτη αλέ-ρετούρ**

Με τον ενδεικτικό διακόπτη αλέ-ρετούρ παρουσιάζεται συνοπτικά ο τρόπος έναρξης λειτουργίας του συστήματος. Ελάχιστη προϋπόθεση για έναν διακόπτη αλέ-ρετούρ βλέπε παραπάνω εικόνα. Υπόδειξη: Οι συσκευές πρέπει να εγκαθίστανται, να συνδέονται και να τροφοδοτούνται με τάση διαύλου για τον ακολουθούμενο προγραμματισμό!

### **Bilgi**

Kablosuz cihazlarda Vavien anahtar yan giriş üzerinden geleneksel bir şalterle de gerçekleştirilebilir.

### **Υπόδειξη**

Στις ασύρματες συσκευές ο διακόπτης αλέ-ρετούρ μπορεί να είναι και ένας συμβατικός διακόπτης στη δευτερεύουσα είσοδο.

### **Príklad striedavého zapojenia**

Na základe striedavého zapojenia je stručne znázornené, ako sa systém musí uvádzať do prevádzky. Minimálny predpoklad pre striedavé zapojenie pozri vyššie umiestnený obrázok. Poznámka: Prístroje musia byť kvôli následnému programovaniu nainštalované, pripojené a napájané napätím zbernice!

### **Příklad střídavého zapojení**

Na základě střídavého zapojení je stručně znázorněno, jak je nutno systém uvádět do provozu. Minimální předpoklad pro střídavé zapojení viz výše uvedený obrázek. Upozornění: Přístroje musí být pro následné programování nainstalovány, připojeny a napájeny napětím sběrnice!

### **Poznámka**

Pri bezdrôtových prístrojoch sa dá striedavé zapojenie realizovať aj pomocou vstupu vedľajšej stanice s konvenčným spínačom.

### **Upozornění**

U bezdrátových přístrojů lze střídavé zapojení realizovat i pomocí vstupu vedlejší stanice s konvenčním spínačem.

## 2. Gerilimin açılması

## 2. Σύνδεση τάσης

## 2. Pripojenie napätia

## 2. Připojení napětí

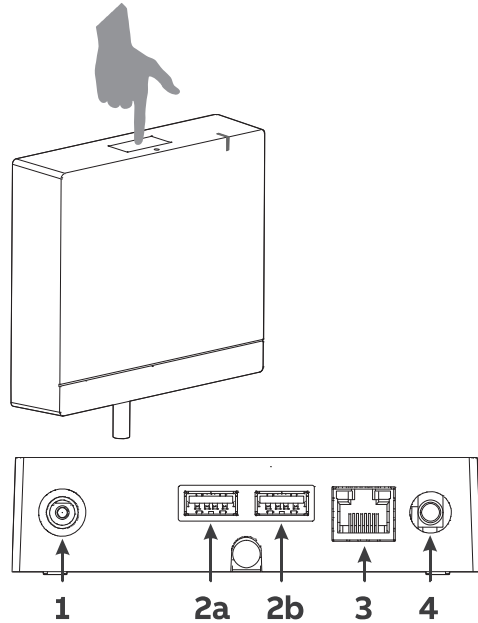
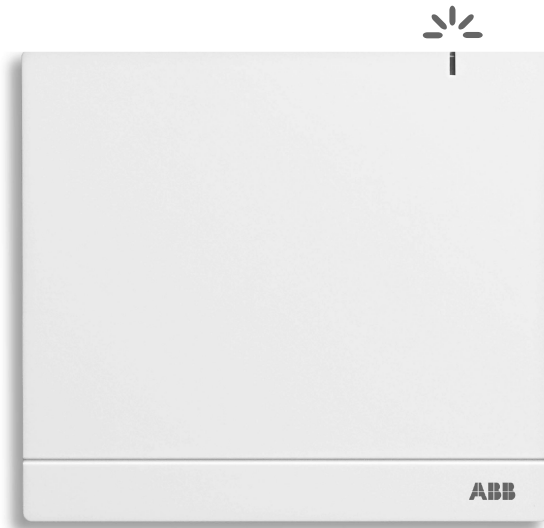

- 1 DC power supply
- 2 USB ports
- 3 LAN connection
- 4 External antenna

1. System Access Point'a akım beslemesi verin. Düğmeye basarak Accesspoint modunu etkinleştirin (LED mavi renkte yanar).

1. Τροφοδοτήστε το System Access Point με ρεύμα. Ενεργοποιήστε τη λειτουργία Accesspoint πατώντας το πλήκτρο (η LED ανάβει μπλε).

1. Zapnite elektrické napájanie systémového prístupového bodu System Access Point. Aktivujte režim prístupového bodu stlačením tlačidla (LED dióda svieti na modro).

1. Zapněte napájení System Access Point. Aktivujte režim přístupového bodu stlačením tlačítka (LED dioda svítí modře).



2. Dizüstü bilgisayarınızı veya tabletinizi, System Access Point'in kablosuz ağına bağlayın (SSID: SysAP\_XXXX). Parolayı girin -> "bkz. cihazın arkasındaki etiket".

2. Συνδέστε τον φορητό υπολογιστή ή το tablet σας με το WLAN του System Access Point (SSID: SysAP\_XXXX). Πληκτρολογήστε τον κωδικό πρόσβασης -> "βλέπε εκτύπωση στην πίσω πλευρά της συσκευής".

2. Spojte svoj notebook alebo tablet s WLAN systémového prístupového bodu System Access Point (SSID: SysAP\_XXXX). Zadaťte heslo -> „pozri potlač na zadnej strane prístroja“.

2. Spojte svůj notebook nebo tablet pomocí WLAN se System Access Point (SSID: SysAP\_XXXX). Zadejte heslo -> „viz potisk na zadní straně přístroje“.

---

## 2. Kullanıcı arayüzüne bağlanın

## 2. Σύνδεση με το περιβάλλον χρήστη

## 2. Pripojenie pomocou užívateľského rozhrania

## 2. Spojení pomocí uživatelského rozhraní



3. İnternet tarayıcısını açın.  
Tarayıcının adres satırına  
"192.168.2.1" girin.

3. Otvorte internetový prehliadač.  
Do riadka adresy prehliadača  
zadajte „192.168.2.1“.

3. Ανοίξτε ένα πρόγραμμα περιήγησης  
διαδικτύου.  
Πληκτρολογήστε "192.168.2.1"  
στη γραμμή διεύθυνσης του  
προγράμματος περιήγησης.

3. Otevřete internetový prohlížeč.  
Do řádku adresy prohlížeče zadejte  
„192.168.2.1“.

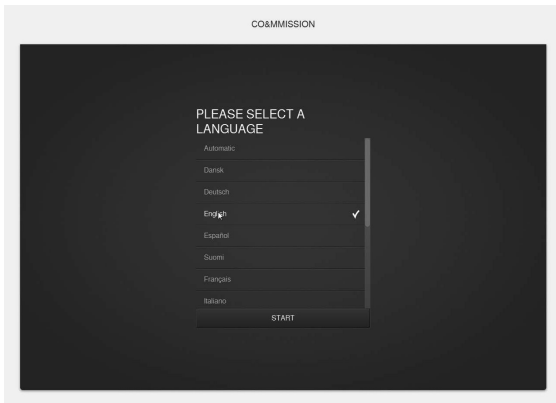

4. System Access Point'a bağlantı kuruldu. Not: System Access Point, tüm free@home avantajlardan yararlanabilmek için müşteriye verildikten sonra müşterinin ev ağına bağlanmalıdır.

4. Δημιουργήθηκε σύνδεση με το System Access Point. Υπόδειξη: Το System Access Point θα έπρεπε μετά την παράδοση στον πελάτη να συνδεθεί με το οικιακό του δίκτυο ώστε να μπορεί να χρησιμοποιεί όλα τα προνόμια του free@home.

4. Spojenie so systémovým prístupovým bodom je vytvorené. Poznámka: Systémový prístupový bod System Access Point by sa mal po odovzdaní zákazníkovi spojiť s jeho domácou sieťou, aby bolo možné využívať všetky výhody free@home.

4. Spojení s přístupovým bodem systému je vytvořeno. Upozornění: System Access Point by se měl po předání zákazníkovi spojit s jeho domácí sítí, aby bylo možno využívat všech výhod free@home.

### 3. Kablosuz cihazların entegre edilmesi

### 3. Ενσωμάτωση ασύρματων συσκευών

1. free@home kablosuz cihazların şebeke gerilimini açın  
→ Cihazlar şimdi 30 dakika süresince tanıtma modundadır
2. System Access Point'un kullanıcı arayüzünde "Sistem ayarları -> free@home Kablosuz -> Cihazları Ara" seçeneğini belirleyin  
→ System Access Point şimdi sırasıyla tüm free@home kablosuz kanallarını tarar. Tanıtma modunda bulunan cihazlar, otomatik olarak sisteme entegre edilir. Son cihaz bulunduktan 10 dakika sonra tarama işlemi tamamlanır.
3. Entegre edilen cihazlar, kullanıcı arayüzünde "Cihaz listesi" altında listelenir. Seri numaralarına bakarak yüklü olan tüm cihazların bulunup bulunmadığını kontrol edin.
4. Bir cihaz bulunamadıysa, muhtemelen tanıtma modundaydı. Bunun nedeni aşağıdakilerden biri olabilir
  - a. Tanıtma süresi sona erdi
  - b. Cihaz daha önce başka bir sisteme bağlandı  
Cihazı, fabrika ayarlarına sıfırlayın ve tarama işlemini yeniden başlatın

#### Fabrika ayarına sıfırlama

1. free@home kablosuz cihazı elektriksiz hale getirin
2. Sol alt tuşu basılı tutun
3. Cihazlara tekrar elektrik besleyin  
→ LED 10 saniye süresince yavaş ve ardından 5 saniye hızlı yanıp söner ve ardından kapanır  
→ Fabrika ayarları geri yüklenmiştir ve cihaz tekrar tanıtılabilir

**Bilgi:** Size yeni fonksiyonlar sunabilmek veya hataları gidermek amacıyla free@home devamlı olarak geliştirilir. Güncel güncellemeler hakkında bilgi almak için bizi [abb.com/freeathome](http://abb.com/freeathome) sayfasında ziyaret edin veya yeni yazılım güncellemeleri hakkında otomatik olarak bilgi almak ve free@home uzaktan erişimini bir ay ücretsiz olarak test etmek için sisteminizi [mybuildings.abb.com](http://mybuildings.abb.com) altında kaydedin.



1. Ενεργοποιήστε την τάση δικτύου των ασύρματων συσκευών free@home
  - Οι συσκευές βρίσκονται για 30 λεπτά στη λειτουργία προγραμματισμού
2. Στην επιφάνεια χρήστη του System Access Point επιλέξτε "Ρυθμίσεις συστήματος -> free@home Wireless -> Αναζήτηση συσκευών"
  - Το System Access Point σαρώνει διαδοχικά όλα τα ασύρματα κανάλια free@home. Οι συσκευές που βρίσκονται στη λειτουργία προγραμματισμού ενσωματώνονται αυτόματα στο σύστημα. Η διαδικασία σάρωσης ολοκληρώνεται 10 λεπτά αφού βρεθεί η τελευταία συσκευή.
3. Οι ενσωματωμένες συσκευές εμφανίζονται στην επιφάνεια χρήστη στη "Λίστα συσκευών". Ελέγξτε με βάση τον αριθμό σειράς, αν βρέθηκαν όλες οι εγκατεστημένες συσκευές.
4. Όταν μια συσκευή δεν έχει βρεθεί, πιθανόν να μην βρισκόταν στη λειτουργία προγραμματισμού. Αιτίες για αυτό μπορεί να είναι
  - α. Ο χρόνος προγραμματισμού έχει λήξει
  - β. Η συσκευή έχει ήδη συνδεθεί με ένα άλλο σύστημαΕπαναφέρετε τη συσκευή στις εργοστασιακές ρυθμίσεις και ξεκινήστε μια νέα διαδικασία σάρωσης

### **Επαναφορά στην εργοστασιακή ρύθμιση**

1. Διακόψτε την παροχή ρεύματος προς την ασύρματη συσκευή free@home
2. Κρατήστε πατημένο το πλήκτρο κάτω αριστερά
3. Αποκαταστήστε την παροχή ρεύματος προς τη συσκευή
  - Η λυχνία LED αναβοσβήνει αργά για 10 δευτ., ύστερα για 5 δευτ. γρήγορα και ύστερα σβήνει
  - Οι εργοστασιακές ρυθμίσεις αποκαταστάθηκαν και η συσκευή μπορεί να προγραμματιστεί εκ νέου

**Υπόδειξη:** Το free@home εξελίσσεται συνεχώς, για να έχετε στη διάθεσή σας νέες λειτουργίες ή για να αντιμετωπίζονται σφάλματα. Επισκεφτείτε μας στο [abb.com/freeathome](http://abb.com/freeathome) και ενημερωθείτε για επικαιροποιημένες ενημερώσεις ή εγγράψτε το σύστημά σας στο [mybuildings.abb.com](http://mybuildings.abb.com) για να ενημερωθείτε αυτόματα για νέες ενημερώσεις λογισμικού και να δοκιμάσετε την απομακρυσμένη πρόσβαση free@home δωρεάν για έναν μήνα.

---

### 3. Pripojenie bezdrôtových prístrojov

### 3. Připojení bezdrátových přístrojů

1. Zapnite sieťové napätie bezdrôtových prístrojov free@home.  
→ Prístroje sa teraz počas 30 min nachádzajú v režime učenia.
2. V užívateľskom rozhraní systémového prístupového bodu zvolte „Systémové nastavenia -> free@home Wireless -> Vyhľadanie prístrojov“.  
→ Systémový prístupový bod teraz po sebe vykoná skenovanie všetkých bezdrôtových kanálov free@home. Prístroje, ktoré sa nachádzajú v režime učenia, budú automaticky pripojené do systému. 10 min po poslednom nájdení prístroja sa proces skenovania ukončí.
3. Pripojené prístroje sa zobrazia v užívateľskom rozhraní v zozname „Zoznam prístrojov“. Na základe sériových čísel skontrolujte, či boli nájdené všetky nainštalované prístroje.
4. Ak prístroj nebol nájdený, pravdepodobne sa nenachádzal v režime učenia. Dôvodom mohlo byť:
  - a. Uplynula doba učenia.
  - b. Prístroj už bol začlenený do iného systému.  
Resetujte prístroj do nastavení z výrobného závodu a spustte nový proces skenovania.

#### Reset do nastavení z výrobného závodu

1. Odpojte bezdrôtový prístroj free@home od napájania.
2. Podržte tlačidlo vľavo dole stlačené.
3. Znova zapnite elektrické napájanie prístrojov.  
→ LED dióda bliká počas 10 s pomaly, potom 5 s rýchlo a následne zhasne.  
→ Nastavenia z výrobného závodu boli obnovené a prístroj sa dá opäť prepnúť do režimu učenia.

**Poznámka:** free@home sa kvôli poskytnutiu nových funkcií alebo odstráneniu chýb kontinuálne vyvíja. Navštívte nás na stránke [abb.com/freeathome](http://abb.com/freeathome), aby ste sa informovali o aktuálnych aktualizáciách, alebo zaregistrujte svoj systém na stránke [mybuildings.abb.com](http://mybuildings.abb.com), aby ste boli neustále automaticky informovaní o nových aktualizáciách softvéru a otestovali si bezplatne jeden mesiac diaľkový prístup na free@home.

1. Zapněte síťové napětí bezdrátových přístrojů free@home.  
→ Přístroje se nyní po dobu 30 min nachází v režimu učení.
2. V uživatelské rozhraní přístupového bodu systému zvolte „Systémová nastavení -> free@home Wireless -> Vyhledání přístrojů“  
→ Přístupový bod systému nyní po sobě provede skenování všech bezdrátových kanálů free@home. Přístroje, jež se nachází v režimu učení, se automaticky připojí do systému. 10 min po posledním nalezení přístroje se proces skenování ukončí.
3. Připojené přístroje se ve formě seznamu zobrazí v uživatelském rozhraní v části „Seznam přístrojů“. Na základě sériového čísla zkontrolujte, zda byly nalezeny všechny nainstalované přístroje.
4. Pokud přístroj nebyl nalezen, nenacházel se pravděpodobně v režimu učení. Důvodem mohlo být:
  - a. Uplynula doba učení.
  - b. Přístroj již byl propojen s jiným systémem.  
Provedte reset přístroje do továrního nastavení a spusťte nový proces skenování.

### **Reset do továrního nastavení**

1. Odpojte bezdrátový přístroj free@home od elektrického proudu.
2. Podržte tlačítko vlevo dolů stisknuto.
3. Znovu zapněte napájení přístrojů.  
→ LED dioda bliká pomalu po dobu 10 s, poté 5 s rychle, a poté zhasne.  
→ Tovární nastavení byla obnovena a přístroj lze opětovně přepnout do režimu učení.

**Upozornění:** free@home se za účelem poskytnutí nových funkcí a odstranění chyb kontinuálně vyvíjí.

Navštivte nás na adrese [abb.com/freeathome](http://abb.com/freeathome), abyste se informovali o aktuálních aktualizacích, nebo zaregistrujte váš systém na adrese [mybuildings.abb.com](http://mybuildings.abb.com), abyste byli neustále informováni o nových aktualizacích softwaru a otestovali si jeden měsíc zdarma vzdálený přístup k free@home.

## 4. Kayıt işleminin uygulanması

### 4. Εγγραφή

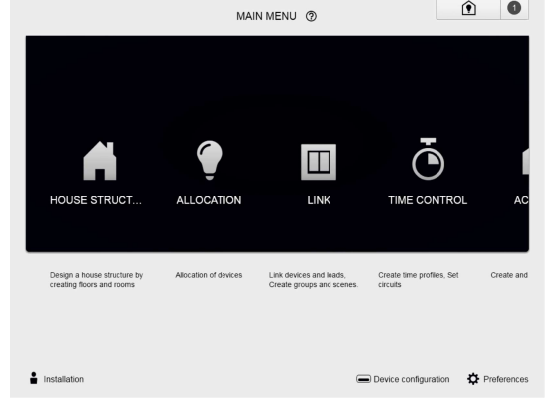
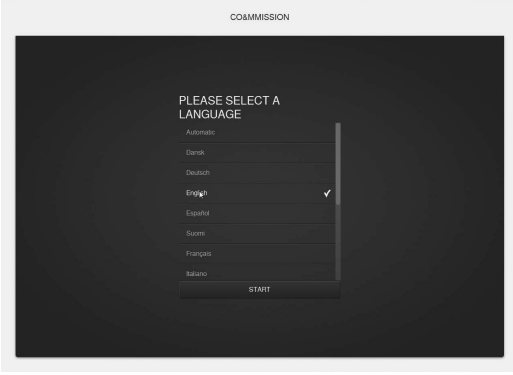

İlk işleme alma esnasında temel veriler girilmelidir:

- Dil
- Yer
- Saat/ Tarih
- Kullanıcı adı/Şifre
- Kurulum adı

**Dikkat! Kullanıcı erişimi oluşturun.**

Kayıt olduktan sonra ana menü görüntülenir. Menü öğeleri, soldan sağa uygulanmalıdır. Adımlar birbirini takip eder.



Not: Çalışmaya devam etmeden önce, System Access Point üretici yazılımının güncel olup olmadığının kontrol edilmesi önerilir.

Ayarlar -> Sistem bilgileri -> Sürüm bilgisi bölümünden kurulu üretici yazılımının sürümünü kontrol edin.

QR kodu üzerinden mevcut üretici yazılımı sürümlerine ulaşabilirsiniz.

İnternete bağlanan System Access Point'ler, bu kontrolü günde bir kez otomatik olarak gerçekleştirir. Yüklenecek üretici yazılımı mevcut olduğunda, açılır pencere ile bilgi verilir.

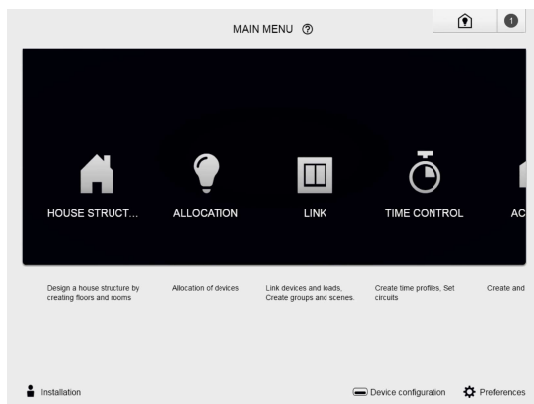
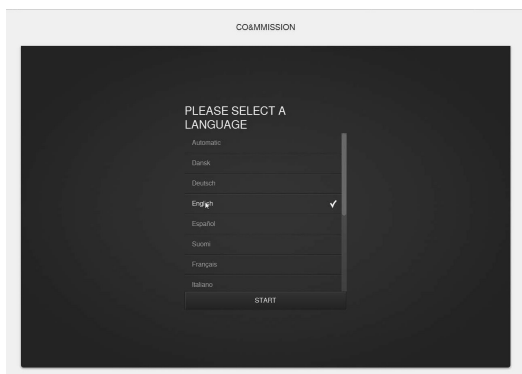

Κατά την πρώτη θέση σε λειτουργία πρέπει να εισαχθούν τα βασικά στοιχεία:

- Γλώσσα
- Τοποθεσία
- Ώρα/Ημερομηνία
- Όνομα χρήστη/Κωδικός πρόσβασης
- Όνομα της εγκατάστασης

**Προσοχή! Δημιουργήστε πρόσβαση χρήστη.**

Μετά τη σύνδεση εμφανίζεται το κύριο μενού. Περάστε τα στοιχεία μενού από αριστερά προς τα δεξιά. Τα βήματα πρέπει να ακολουθούνται διαδοχικά.



Υπόδειξη: Πριν συνεχίσετε, συνιστάται να ελέγξετε αν το υλικολογισμικό του System Access Point είναι ενημερωμένο.

Ελέγξτε την εγκατεστημένη έκδοση υλικολογισμικού στις Ρυθμίσεις -> Πληροφορίες συστήματος -> Πληροφορίες έκδοσης.

Μέσω του κώδικα QR βλέπετε τις διαθέσιμες εκδόσεις υλικολογισμικού.

Τα System Access Points που είναι συνδεδεμένα με το Internet εκτελούν αυτόν τον έλεγχο αυτόματα μία φορά την ημέρα. Μόλις το υλικολογισμικό είναι έτοιμο για εγκατάσταση, θα ενημερωθείτε μέσω ενός αναδυόμενου παραθύρου.

## 4. Vykonanie prihlásenia

### 4. Provedení přihlášení

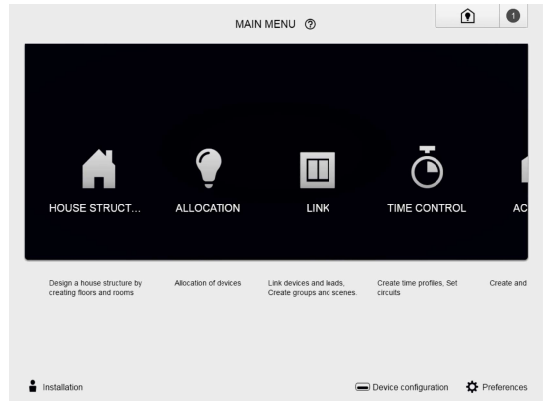
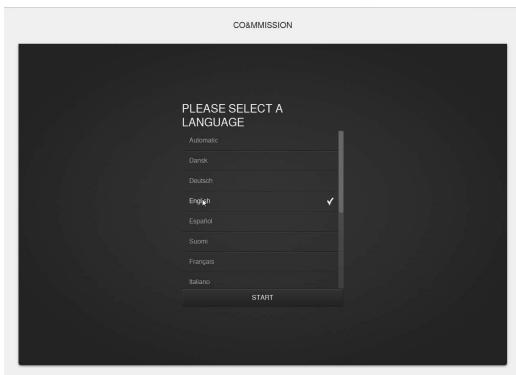

Pri prvom uvedení do prevádzky sa musia zadať základné údaje:

- jazyk
- miesto
- čas/dátum
- meno/heslo užívateľa
- názov inštalácie

**Pozor! Založte prístup užívateľa.**

Po prihlásení sa objaví hlavné menu. Položky menu sa musia spracovávať zľava doprava. Kroky sú vzájomne prepojené.



Poznámka: Pred ďalšou prácou sa odporúča skontrolovať, či je firmvér systémového prístupového bodu System Access Point v najaktuálnejšom stave.

Nainštalovanú verziu firmvéru skontrolujte v časti Nastavenia -> Systémové informácie -> Informácia o firmvéri.

Prostredníctvom QR kódu sa dostanete k dostupným verziám firmvéru.

Systémové prístupové body System Access Point, ktoré sú spojené s internetom, vykonávajú túto kontrolu automaticky jedenkrát za deň. Akonáhle je firmvér pripravený na inštaláciu, budete o tom informovaní prostredníctvom vyskakovacieho okna.

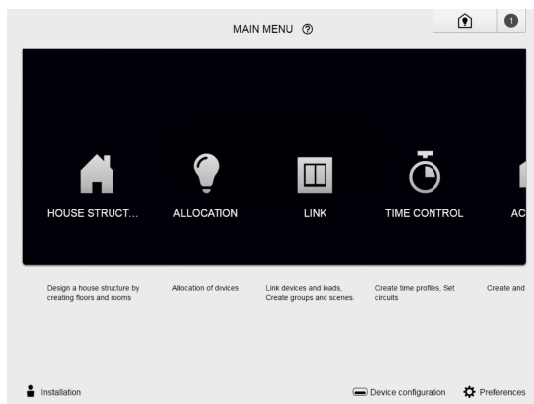
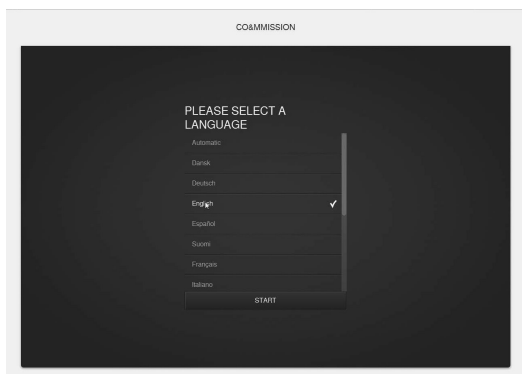

Při prvním uvedení do provozu musí být zadány základní údaje:

- jazyk
- místo
- čas/datum
- jméno/heslo uživatele
- název instalace

**Varování! Zříd'te přístup uživatele..**

Po přihlášení se objeví hlavní menu. Položky menu se musí zpracovávat zleva doprava. Kroky jsou vzájemně navázány.



Upozornění: Před další prací se doporučuje zkontrolovat, zda je firmware System Access Point v nejaktuálnějším stavu.

Nainstalovanou verzi firmwaru zkontrolujte v části Nastavení -> Systémové informace -> Informace o verzi.

Pomocí QR kódu se dostanete k dostupným verzím firmwaru.

System Access Pointy, které jsou spojeny s internetem, provádí tuto kontrolu automaticky jednou denně. Jakmile je firmware připraven k instalaci, budete o tom informováni prostřednictvím vyskakovacího okna.



## 5.1. Ev yapısını oluşturma

### 5.1. Δημιουργία δομής σπιτιού

### 5.1. Vytvorenie domácej štruktúry

### 5.1. Vytvoření domáci struktury

Tüm katlar ve odalarla birlikte dairenin/evinin dijital bir görüntüsünü oluşturma. Mevcut olan cihazları bir fonksiyona ve montaj yerlerine atamak için kullanım.

Ρύθμιση της ψηφιακής εικόνας του διαμερίσματος/σπιτιού με όλους τους ορόφους και χώρους. Χρήση για να εκχωρηθούν στις υπάρχουσες συσκευές μια λειτουργία και ο τόπος εγκατάστασης.

Vytvorenie digitálneho znázornenia bytu/domu so všetkých podlažiami a miestnosťami. Použitie na priradenie existujúcich prístrojov funkcie a ich miestu inštalácie.

Vytvoření digitálního zobrazení bytu/domu se všemi podlažími a místnostmi. Použití za účelem přiřazení existujících přístrojů funkce a jejich místa instalace.

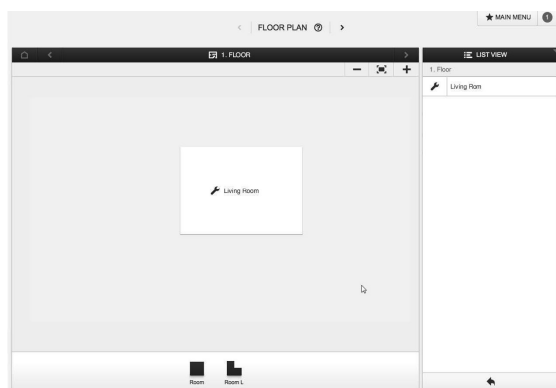

#### 1. Katlar oluşturma

Elemanları Sürükle ve Bırak işleviyle çalışma alanına sürükleyin.

#### 1. Δημιουργία ορόφων

Σύρετε τα στοιχεία με Drag&Drop στην επιφάνεια εργασίας.

#### 1. Vytvorenie podlaží

Prvky prostredníctvom Drag & Drop pretiahnite do pracovnej plochy.

#### 1. Vytvoření podlaží

Prvky přetáhněte prostřednictvím Drag & Drop do pracovní plochy.



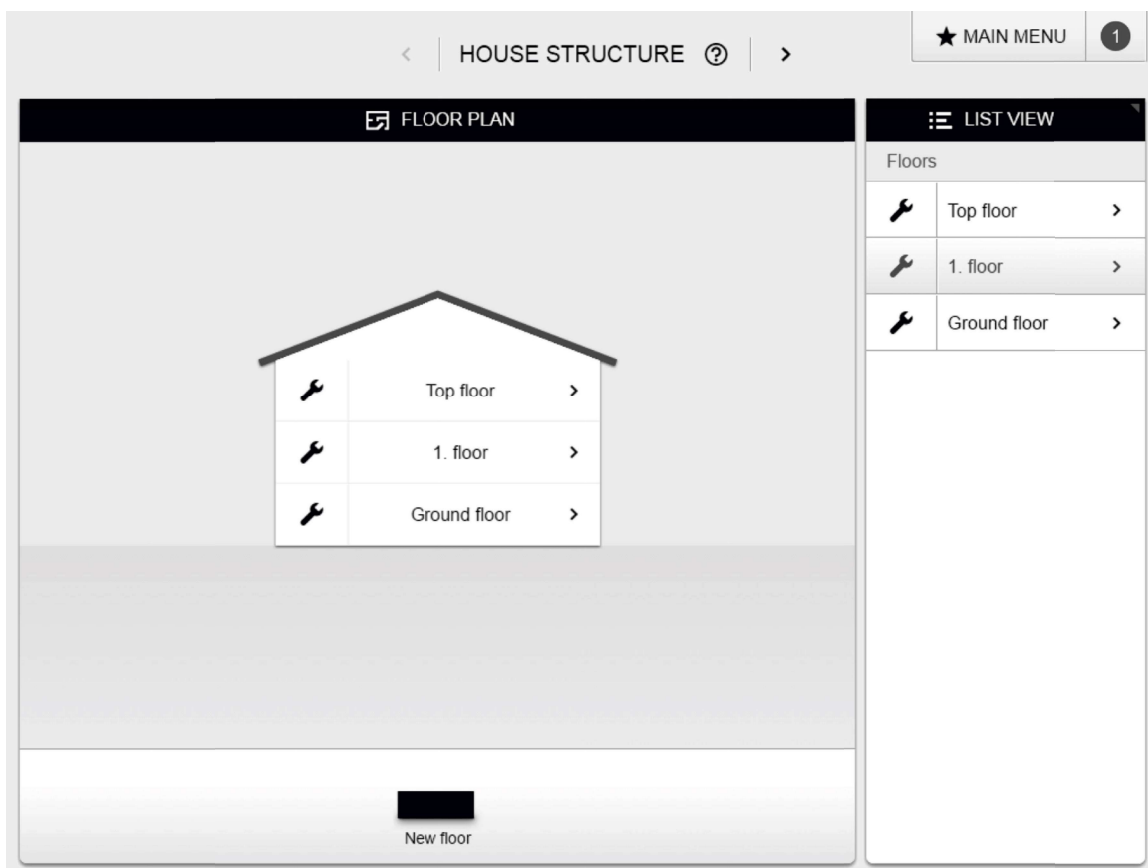

2. Odalar oluşturma  
 Elemanları Sürükle ve Bırak işleviyle çalışma alanına sürükleyin.

2. Vytvorenie miestností  
 Prvky prostredníctvom Drag & Drop pretiahnite do pracovnej plochy.

2. Δημιουργία χώρων  
 Σύρετε τα στοιχεία με Drag&Drop στην επιφάνεια εργασίας.

2. Vytvoření místností  
 Prvky přetáhněte prostřednictvím Drag & Drop do pracovní plochy.



## 5.2. Atama

### 5.2. Αντιστοίχιση

### 5.2. Priradenie

### 5.2. Příklad

Sisteme bağlı olan cihazlar, cihazların fonksiyonlarına göre bir odaya atanarak yapılandırılabilir.

Οι συσκευές που είναι συνδεδεμένες με το σύστημα μπορούν να διαμορφωθούν, εκχωρώντας τις σε έναν χώρο ανάλογα με τη λειτουργία τους.

Prístroje pripojené do systému sa dajú konfigurovať tým, že sa podľa svojej funkcie priradia do miestnosti.

Přístroje připojené k systému lze konfigurovat tím, že se přístroje podle jejich funkce přiřadí do místnosti.

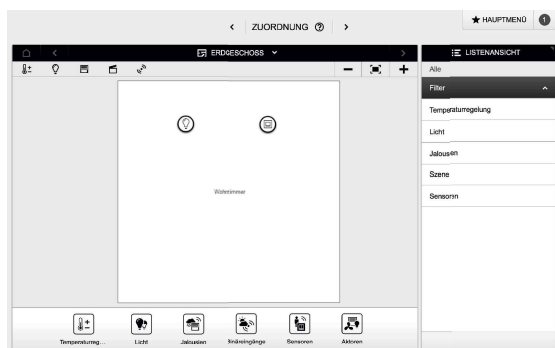

#### Sensör/aktör ünitesi ataması:

1. "Cihaz ekle" çubuğundan sensör/aktör ünitesini Sürükle ve Bırak işleviyle çalışma alanına sürükleyin.

#### Αντιστοίχιση μονάδας αισθητήρα/ενεργοποιητή:

1. Σύρετε τη μονάδα αισθητήρα/ενεργοποιητή από τη γραμμή "Προσθήκη συσκευής" με Drag & Drop στην επιφάνεια εργασίας.

#### Priradenie jednotky senzora/akčného člena:

1. Jednotku senzora/akčného člena z lišty „Pridať prístroj“ pretiahnite prostredníctvom Drag & Drop do pracovnej plochy.

#### Příklad jednotky senzoru/ovladače:

1. Jednotku senzoru/ovladače z panelu „Přidat přístroj“ prostřednictvím Drag & Drop přetáhněte do pracovní plochy.

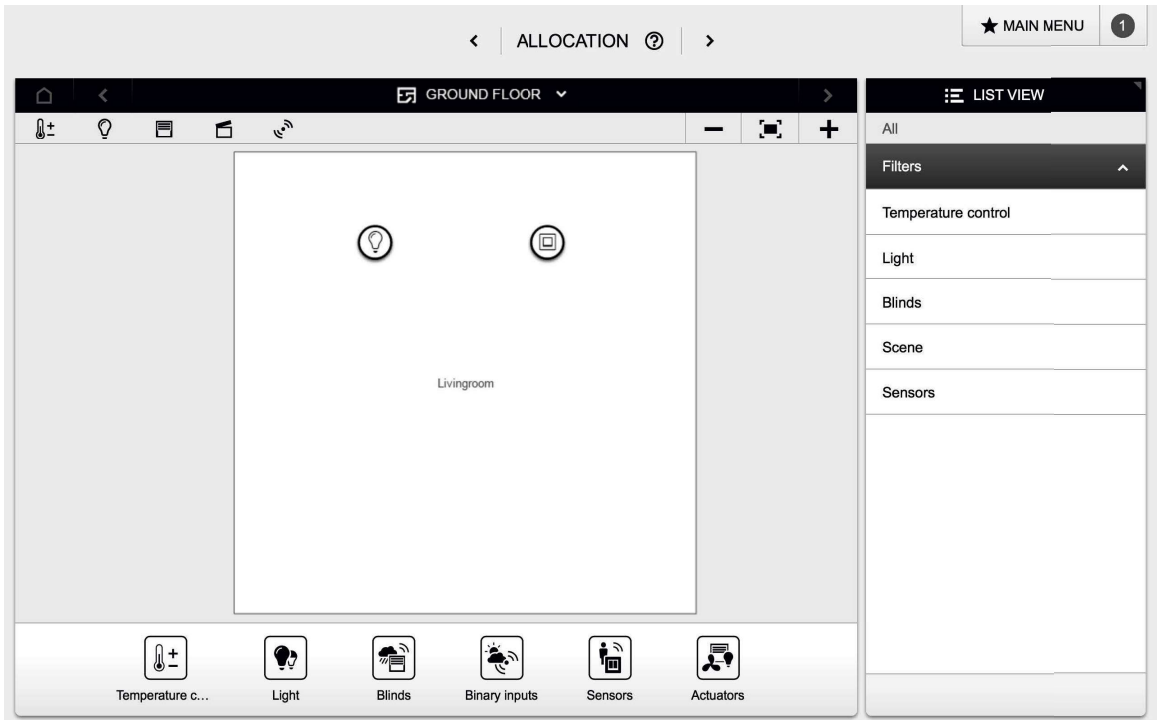

2. Otomatik olarak bir açılır pencere görüntülenir. Burada sadece uygulama için uygun olan cihazlar listelenir.

2. Ένα αναδυόμενο παράθυρο ανοίγει αυτόματα. Εδώ εμφανίζονται μόνο οι συσκευές, οι οποίες ταιριάζουν στην εφαρμογή.

2. Automaticky sa zobrazí rozbal'ovacie okno. Tu je uvedený iba zoznam prístrojov, ktoré sa hodia pre danú aplikáciu.

2. Automaticky se otevře vyskakovací okno. Zde jsou vypsány pouze přístroje, jež se hodí pro aplikaci.



## 5.2. Atama

## 5.2. Αντιστοίχιση

## 5.2. Priradenie

## 5.2. Přiřazení

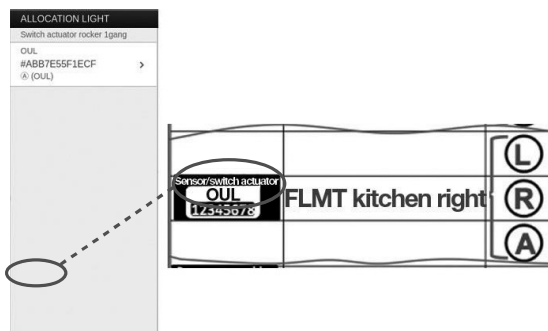

3. Sensör/aktör ünitesinin tanımlanması  
-> Seri numaralarını karşılaştırın. Tanım etiketinde ve sol listede 3 haneli kısa numarayı seçin.

3. Αναγνώριση μονάδας αισθητήρα/  
ενεργοποιητή -> Σύγκριση αριθμού  
σειράς. Επιλέξτε τον τριψήφιο κωδικό  
στην ετικέτα αναγνώρισης και στην  
αριστερή λίστα.

3. Identifikácia jednotky senzora/  
akčného člena -> porovnajte sériové  
čísla. Zvoľte 3-miestne krátke číslo  
na identifikačnom štítku a v ľavom  
zozname.

3. Identifikace jednotky senzoru/  
ovladače -> Porovnejte sériová  
čísla. Vyberte 3místné krátké číslo  
na identifikačním štítku a v levém  
seznamu.

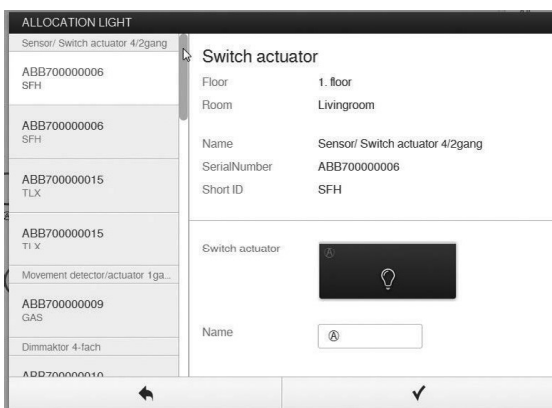

4. Adların atanması ->



4. Zadanie názvu ->



4. Εκχώρηση ονόματος ->



4. Zadání názvu ->



\*Bilgi: Vavien anahtar örneğinde sadece kablo bağımlı cihazlar için gereklidir

\*Υπόδειξη: Απαιτείται μόνο για καλωδιωμένες συσκευές στο παράδειγμα του διακόπτη αλέ-ρετούρ

### **Sensör ünitesi ataması:**

5.\* Sensör ünitesini "Cihaz ekle"  
çubuğundan Sürükle ve Bırak işleviyle çalışma alanına sürükleyin.

### **Αντιστοίχιση μονάδας αισθητήρα:**

5.\* Σύρετε τη μονάδα αισθητήρα με Drag & Drop από τη λίστα "Προσθήκη συσκευής" στην επιφάνεια εργασίας

6.\* Otomatik olarak bir açılır pencere görüntülenir. Sensör ünitesinin tanımlanması -> Cihazın (sol) beşik şalterini devreye sokun veya tanım etiketindeki 3 haneli kısa numarayı seçin.

6.\* Ένα αναδυόμενο παράθυρο ανοίγει αυτόματα. Αναγνώριση μονάδας αισθητήρα -> Πατήστε τον (αριστερό) διακόπτη της συσκευής ή επιλέξτε τον τριψήφιο κωδικό στην ετικέτα αναγνώρισης.

7.\* Cihaz otomatik olarak seçilir

Adların atanması ->



7.\* Η συσκευή επιλέγεται αυτόματα

Εκχώρηση ονόματος ->



\*Poznámka: Potrebné len pre prístroje pripojené pomocou kábla v príklade striedavého zapojenia.

\*Upozornění: Zapotřebí pouze pro přístroje s připojení kabelem v příkladu střídaného zapojení.

### **Priradenie jednotky senzora:**

5.\* Jednotku senzora prostredníctvom Drag & Drop pretiahnite z lišty „Pridať prístroj“ do pracovnej plochy.

### **Přířazení jednotky senzoru:**

5.\* Jednotku senzoru prostřednictvím Drag & Drop přetáhněte z panelu „Přidat přístroj“ do pracovní plochy.

6.\* Automaticky sa zobrazí rozbaľovacie okno. Identifikácia jednotky senzora -> Stlačte (ľavý) kolískový spínač prístroja alebo zvol'te 3-miestne krátke číslo na identifikačnom štítku.

6.\* Automaticky se otevře vyskakovací okno. Identifikace jednotky senzoru -> Stiskněte (levý) kolébkový spínač přístroje nebo zvol'te 3místné krátké číslo na identifikačním štítku.

7.\* Prístroj sa automaticky vyberie.

Zadanie názvu ->



7.\* Přístroj se automaticky selektuje.

Zadání názvu ->



## 6. Bağlantı

### 6. Διασύνδεση

### 6. Prepojenie

### 6. Propojení

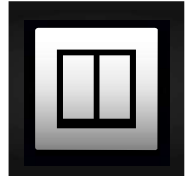

Atama altında oluşturulan sensör üniteleri veya sensör/aktör üniteleri, birbiriyle bağlanabilir.

Στην επιλογή Εκχώρηση μπορούν να συνδεθούν μεταξύ τους οι δημιουργημένες μονάδες αισθητήρων ή μονάδες αισθητήρων/ενεργοποιητών.

Jednotky sensorov, resp. jednotky sensorov/akčných členov založené pri priradovaní sa dajú vzájomne prepojiť.

Jednotky sensorů založené v přiřazení, resp. jednotky sensorů/ovladačů lze vzájemně propojit.

**Sensör ünitesi ve sensör/aktör ünitesine bağlı olan tüketici arasında bir bağlantı kurmak için aşağıdakileri uygulayın:**

**Για τη σύνδεση μεταξύ της μονάδας αισθητήρα και του συνδεδεμένου καταναλωτή στη μονάδα αισθητήρα-ενεργοποιητή ακολουθήστε την εξής διαδικασία:**

**Pri vykonávaní spojenia medzi jednotkou senzora a spotrebičom pripojeným k jednotke senzora/akčného člena postupujte nasledujúcim spôsobom:**

**Pro vytvoření spojení mezi jednotkou senzoru a spotřebičem připojeným k jednotce senzoru/ovladače postupujte následujícím způsobem:**

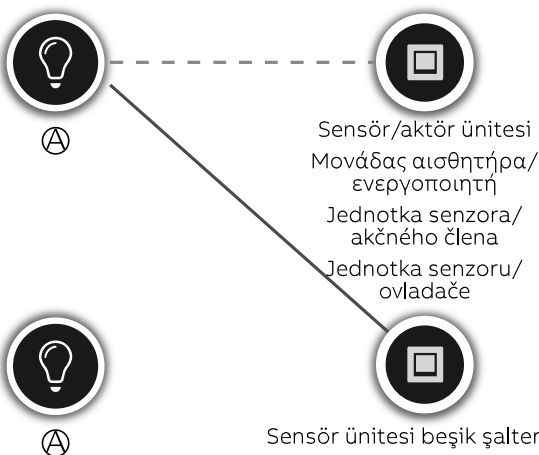

Sensör/aktör ünitesi  
Μονάδας αισθητήρα/  
ενεργοποιητή  
Jednotka senzora/  
akčného člena  
Jednotka senzoru/  
ovladače

Sensör ünitesi beşik şalteri  
Διακόπτης μονάδας αισθητήρα  
Kolískový spínač jednotky senzora  
Kolébkový spínač jednotky senzoru

1. Sensör ünitesinin seçilmesi

1. Επιλογή μονάδας αισθητήρα

1. Zvol'te jednotku senzora.

1. Zvolte jednotku senzoru.

2. Aktörü (ışık sembolü) seçin

2. Επιλογή ενεργοποιητή (σύμβολο φωτός)

3. Cihazlar arasındaki bağlantıyı gösteren mavi bağlantı çizgisi görüntülenir -> Konfigürasyonun cihazlara aktarılması



Bilgi: Sensör/aktör üniteleri önceden programlanmıştır. Böylelikle beşik şalteri ile altında bulunan aktör arasındaki bağlantı önceden belirtilir (bkz. kesik çizgili bağlantı).

3. Εμφανίζεται μια μπλε γραμμή σύνδεσης, η οποία συμβολίζει τη σύνδεση μεταξύ των συσκευών -> Μεταφέρετε τη διαμόρφωση στις συσκευές



Υπόδειξη: Οι μονάδες αισθητήρων/ ενεργοποιητών είναι εργοστασιακά προγραμματισμένες. Έτσι η σύνδεση μεταξύ του διακόπτη και του ενεργοποιητή που βρίσκεται από κάτω είναι προεπιλεγμένη (βλέπε διακεκομμένη σύνδεση).

2. Zvol'te akčný člen (symbol žiarovky).

2. Zvol'te ovladač (symbol žárovky).

3. Objaví sa modrá spojovacia čiara, ktorá zobrazuje prepojenie medzi prístrojmi -> prenos konfigurácie do prístrojov



Poznámka: Jednotky senzorov/akčných členov sú vopred naprogramované. Tým je už zadané prepojenie medzi kolískovým spínačom a akčným členom nachádzajúcim sa pod ním (pozri čiarkované spojenie).

3. Objeví se modrá spojovací čára, která zobrazuje propojení mezi přístroji -> přenesení konfigurace do přístrojů



Upozornění: Jednotky senzorů/ ovladačů jsou předem naprogramovány. Tím je již zadáno propojení mezi kolébkovým spínačem a ovladačem nacházejícím se níže (viz čárkované spojení).



# Notes

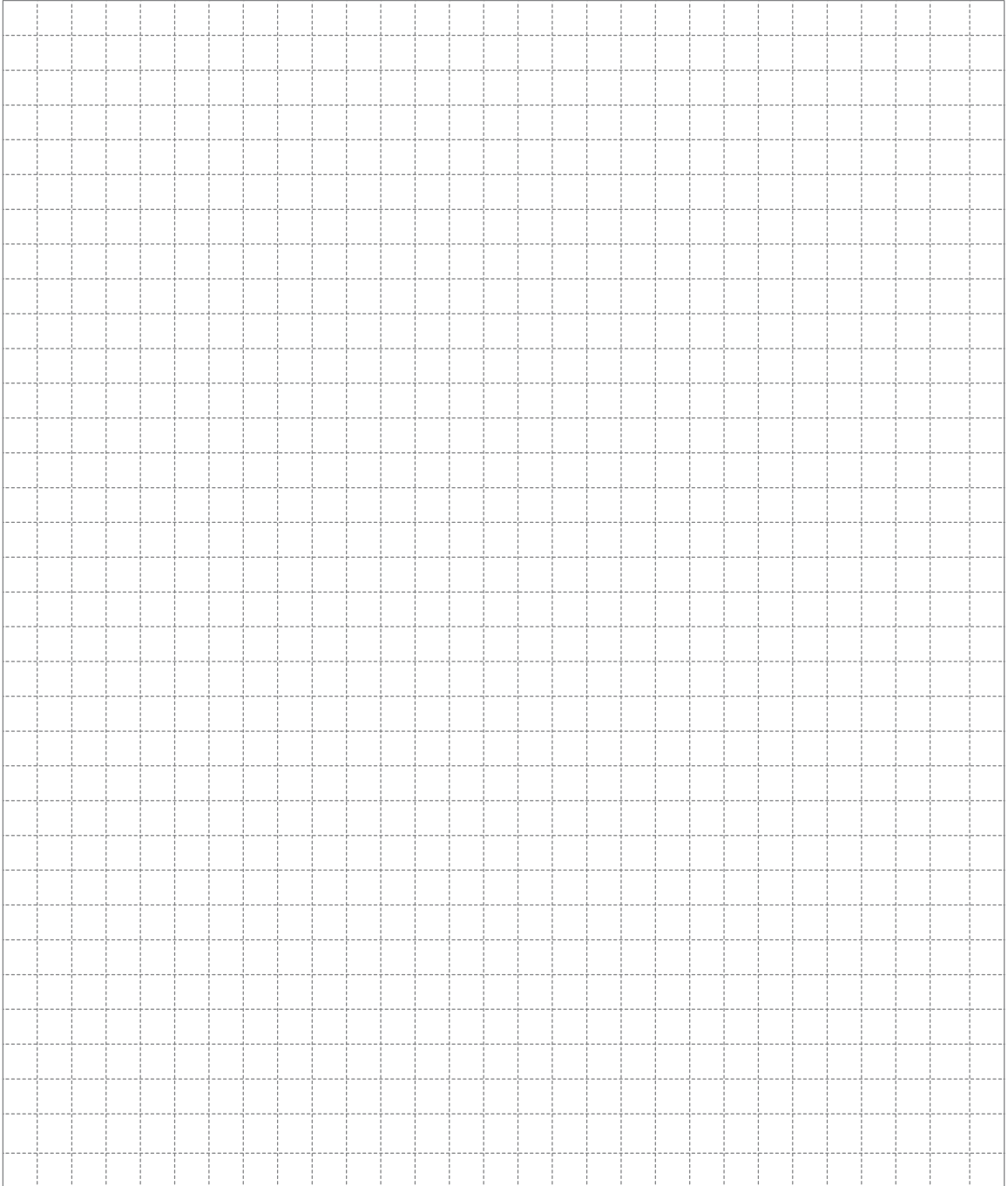



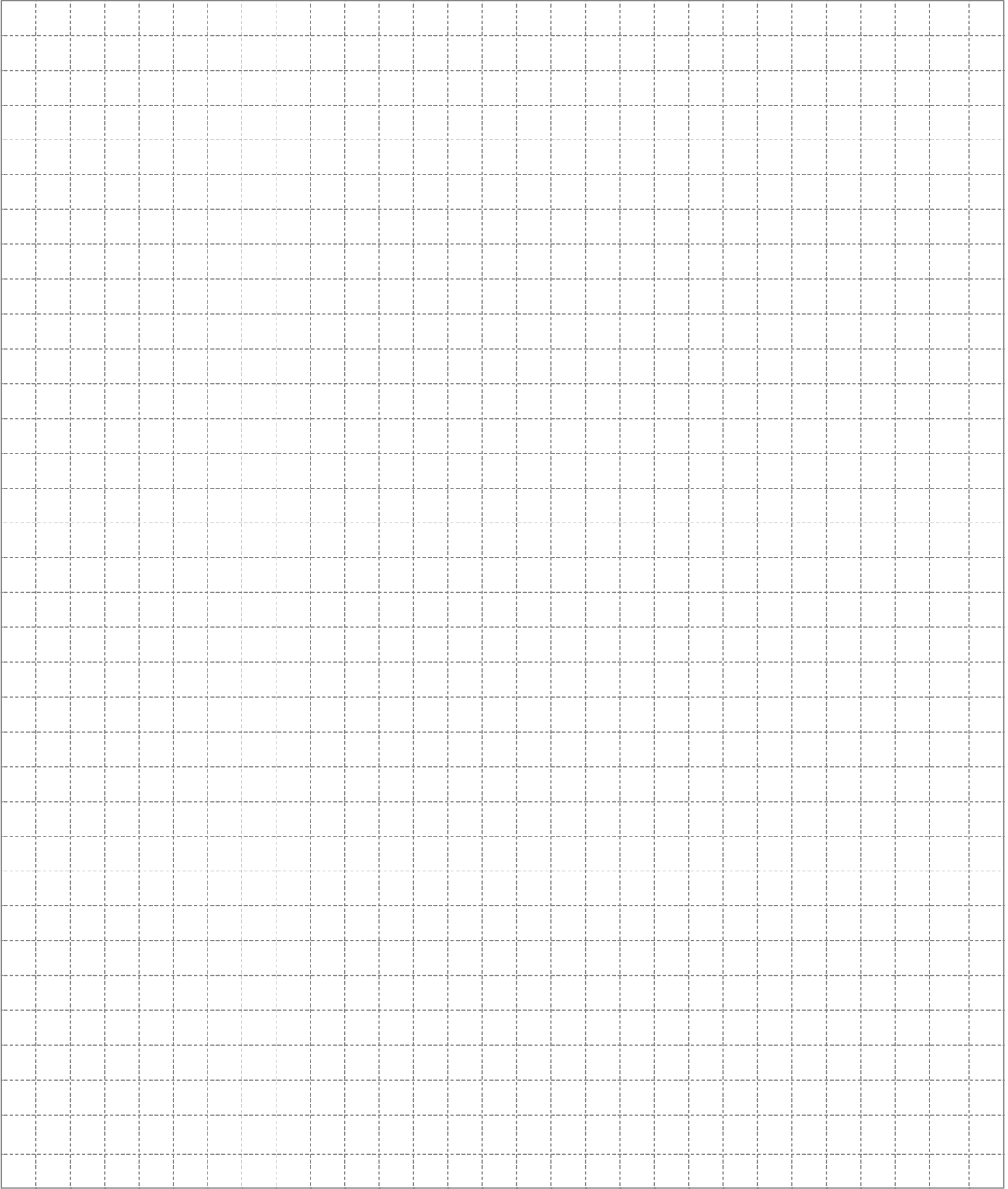



# Notes

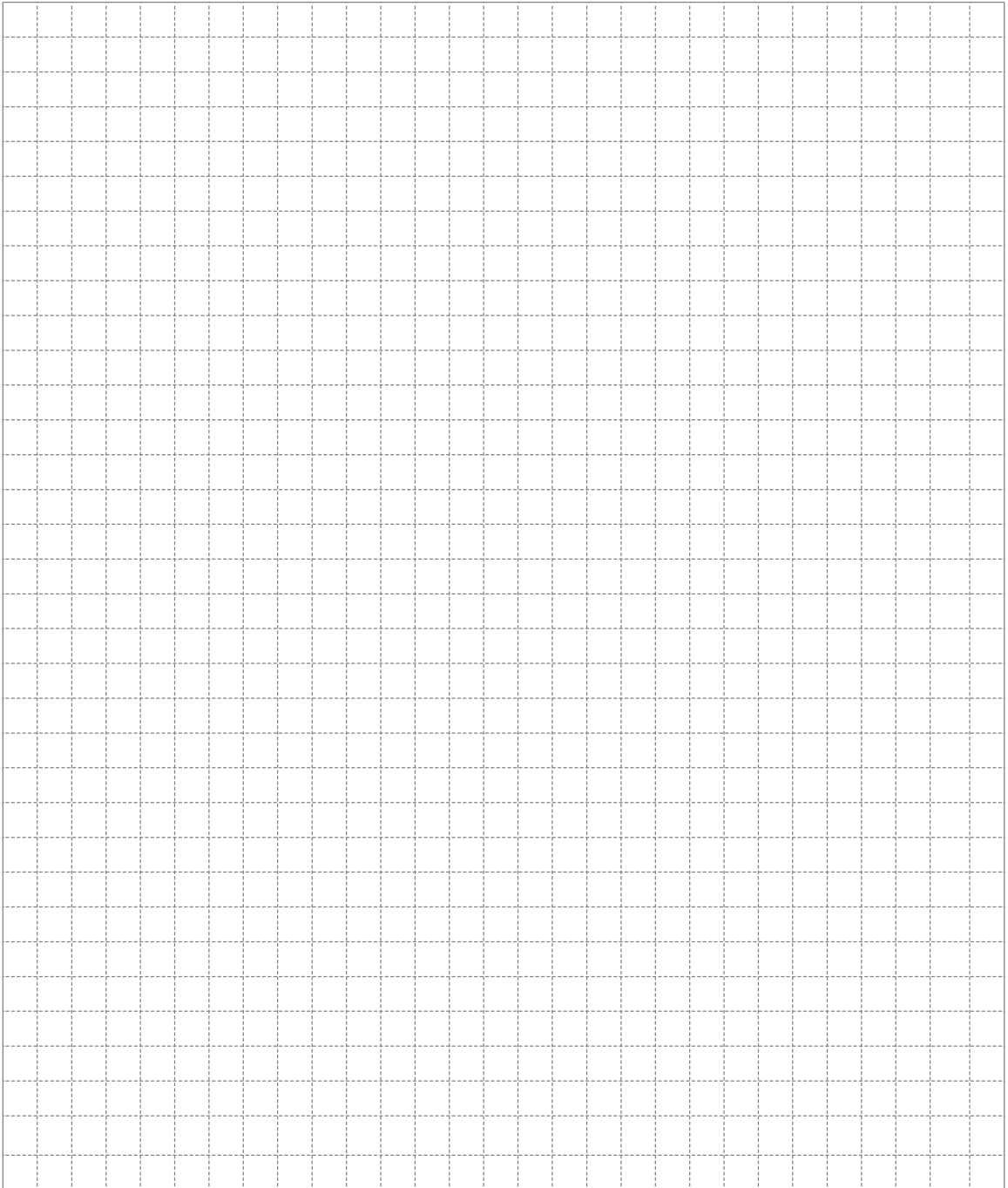





—  
A member  
of the ABB Group

Busch-Jaeger Elektro GmbH  
P.O. Box  
58505 Lüdenscheid  
Germany

Freisenbergstraße 2  
58513 Lüdenscheid  
Germany

**BUSCH-JAEGER.com**  
info.bje@de.abb.com

**Central sales service:**

Phone +49 2351 956-1600  
Fax +49 2351 956-1700

**Note:**

We reserve the right to make technical modifications to products as well as changes to the content of this document without prior notice.

The respective agreed-upon conditions apply to orders. ABB accepts no responsibility for possible errors or incompleteness in this document.

We reserve all rights to this document and the topics and illustrations contained therein. Duplication, disclosure to third parties or the use of its contents – and of parts thereof – is forbidden without prior written approval from ABB AG.

Copyright © 2019 ABB – All rights reserved

